



BUDLAND - BIS
Wojciech Wesółowski
87-720 Ciechocinek, ul. Kopernika 53a
tel./fax 054 283 66 06
Tel kom. 695 136 606

EGZEMPLARZ NR



PROJEKT BUDOWLANY

**INWESTYCJA: Budowa placu zabaw dla dzieci oraz
ogrodzenia**

ADRES: Zielińsk, dz. nr 67/1, gmina Osięciny

INWESTOR: Gmina Osięciny

ul. I Armii WP 14

88-200 Osięciny

PROJEKTANCI:

1. Wojciech Wesółowski – architektura

Uprawnienia budowlane –WBPP/AN/8386-5/42/80 Wk

WOJCIECH WESÓŁOWSKI
Upr. Bud. 5/42/80 Wk
87-720 Ciechocinek, ul. Kopernika 53a
KUP PO/0039/06

Ciechocinek, 13.07.2011

Projekt zawiera 15 stron

SPIS ZAWARTOŚCI PROJEKTU

1.	<i>Strona tytułowa</i>
2.	<i>Spis zawartości projektu</i>
3.	<i>Oświadczenia projektantów i uprawnienia</i>
4.	<i>Mapa sytuacyjno wysokościowa w skali 1:1000</i>
5.	<i>Projekt zagospodarowania działki w skali 1:250</i>
6.	<i>Opis techniczny</i>
7.	<i>Rysunki zabawek</i>

**Oświadczenie
(projektanta)**

o sporządzeniu projektu budowlanego zgodnie z obowiązującymi przepisami oraz zasadami wiedzy technicznej

Ja niżej podpisany :

Wojciech Wesółowski
(imię i nazwisko składającego oświadczenie)

zamieszkały w **Ciechocinku** ul **Kopernika 53a**
kod poczty **87-720** poczta **Ciechocinek**

Oświadczam, że projekt budowlany (opracowany z -----)
dotyczący inwestycji (podać nazwę i adres inwestycji)

**Budowa placu zabaw i ogrodzenia
Zielińsk, dz. nr 67/1, gmina Osięciny**

opracowany na rzecz Inwestora (podać pełną nazwą inwestora, adres)

**Gmina Osięciny
ul. I Armii WP
88-200 Osięciny**

został opracowany zgodnie z obowiązującym prawem oraz zasadami wiedzy technicznej.

Data złożenia oświadczenia

.....**13.07.2011 r.**.....

Czytelny podpis składającego oświadczenie

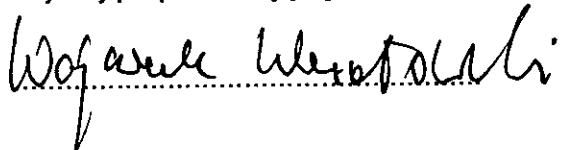

* wymóg art. 20 ust. 4 Ustawy z dnia 07.07.1994r. - Prawo Budowlane (Dz. U. 2003r. Nr 207 póź. 20 i 6 ze zmianami)

** niepotrzebne słowo (projektant lub sprawdzający) wykreślić

OPIS TECHNICZNY

1. Przedmiot inwestycji:

Projektowany obiekt to zespół elementów małej architektury do zabaw dla dzieci w ZIELIŃSKU, gm. Osiecinny usytuowany na działce nr. 67/1. Program inwestycji obejmuje: postawienie gotowych urządzeń do zabaw dla dzieci montowanych na uprzednio przygotowanych prefabrykowanych stopach fundamentowych. Elementy te winien dostarczyć wykonawca placu wyłoniony w drodze przetargu. Dodatkowym zamierzeniem inwestycyjnym będzie budowa ogrodzenia długości 128 m z siatki ocynkowanej na słupkach o rozstawie co 2,50 m. Projektowane słupki stalowe ϕ 50 mm zakotwić w cokołiku betonowym o wym. 0,25 x 0,30 m betonowym zagłębionym na głębokości 1,00 m.

2. Stan istniejący:

Działka jest niezabudowana, teren działki jest nieutwardzony nie posiada żadnej zieleni. W północnej części działki przebiegają sieci wodociągowa oraz telekomunikacyjna.

3. Projektowane zagospodarowanie:

Na przedmiotowej działce projektuje się:

- usytuowanie urządzeń do zabaw dla dzieci wg załącznika mapowego, z zachowaniem 3 m stref ochronnych wokół zabawek
 - zieleń – na całej powierzchni przewiduje się trawniki, a także urządzenie zieleni niskiej i wysokiej wykonanej przez lokalną społeczność.
 - przewiduje się wykonanie ogrodzenia projektowanego placu zabaw
- Elementy placu zabaw nie będą kolidowały z urządzeniami infrastruktury podziemnej.

4. Zestawienie powierzchni:

- powierzchnia działki - 1000 m²

5. Charakterystyka ekologiczna:

Obiekt nie będzie wywierał negatywnego wpływu na istniejący drzewostan, glebę, wody powierzchniowe i podziemne.

6. Inne dane:

Działka ani teren, na którym jest projektowany obiekt, nie są wpisane do rejestru zabytków i nie podlegają ochronie na podstawie ustaleń miejscowego planu zagospodarowania przestrzennego. Obszar oddziaływania inwestycji nie wykracza poza działkę nr 67/1.
Używać tylko urządzeń posiadających certyfikaty zgodności z polskimi normami.
Roboty montażowe wykonywać pod nadzorem osoby uprawnionej.

opracował:

WOJCIECH WESOLOWSKI
Upr. Bud. 5142/80 Wk
87-720 Czechojnek, ul. Kopernika 53a
KUP PO/0089/06

URZĄD WOJEWODZKI W ZOOŻEWIE, dnia 15.10.1980 r.
w Wielewku

(nazwa i adres terenowego organu administracji państwowej)

NW 422-AN-6386-5/42/80 Wk

DECYZJA

Na podstawie § 6, 7 i 13 ust. 1 rozporządzenia Ministra Gospodarki Terenowej i Ochrony Środowiska z dnia 10.10.1975 r. w sprawie samodzielných funkcji technicznych w budownictwie (Dz. U. Nr 8, poz. 16) stwierdza się, że

Obywatel W O J O I E C H W E S O Z O W S K I
(wymieść imię -- imiona i nazwisko)
Technik budowlany, -
(wymieść tytuł zawodowy)

urodzony dnia 16.01.1952r. w Lubaniu pow. Aleksandrów
posiada przygotowanie zawodowe, uprawniające do wykonywania
samodzielnej funkcji kierownika budowy i robót,

w specjalności konstrukcyjno-budowlanej
(określenie rodzaju specjalności techniczno-budowlanej lub specjalizacji zawodowej)
Obywatel W O J O I E C H W E S O Z O W S K I
(imię -- imiona i nazwisko)

jest upoważniony do:
Zakres upoważnień na odwzrocie, -

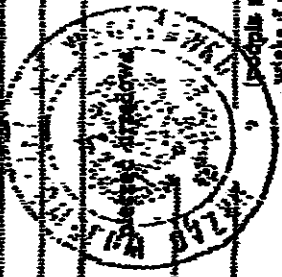

Orzynuje:
1. W. Wesołowski,
ul. Bemis 5/10a
Ciechocinek
AN-a/a

2. określić zakres prawa wykonywania samodzielnej funkcji technicznej w budownictwie wynikający odpowiednio do rodzaju funkcji i specjalności techniczno-budowlanej z przepisów § 1 ust. 6, § 2 ust. 2, § 4 ust. 1 i 2, § 6 ust. 2 i 3, § 7, § 8, § 13 ust. 1 rozporządzenia.

jest upoważniony do:

1. kierowania, nadzorowania i kontrolowania budowy i robót, kierowania i kontrolowania wytwarzania konstrukcyjnych elementów budowlanych, oraz oceniania i badania stanu technicznego w zakresie wszelkich budowli o powszechnie znanych rozwiązaniach konstrukcyjnych, a wyłączeniem linii węzłów i stacji kolejowych, dróg oraz lotniskowych dróg startowych i manipulacyjnych, mostów, budowli hydrotechnicznych i wodnomelioracyjnych.

2. sporządzenia w budownictwie osób fizycznych projektów w zakresie robót związanych z architektonicznymi a/ budynków inwentaryzacji i gospodarowych, adaptacji projektów typowych i powtarzalnych innych budynków oraz sporządzania planów zagospodarowania działki związanych z realizacją tych budynków, budowli nie będących budynkami.

ZA ZGODNOŚĆ
Z ORYGINAŁEM

WOJCIECH WESOŁOWSKI
Upr. Bud. 5/42/80 Wk
87-720 Ciechocinek, ul. Kopernika 53a
KUF PO 0039/06

Wojewódzki Urząd Budowlany
Wielewko

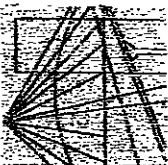

P O L S K A
I Z B A
INŻYNIERÓW
BUDOWNICTWA

Bydgoszcz 2010-12-13

(miejscowość, data)

Zaświadczenie

WESOŁOWSKI WOJCIECH

Pan/Pani

miejsce zamieszkania
87-720 CIECHOCINEK

UL. M. KOPERNIKA 53A

Jest członkiem Kujawsko-Pomorskiej

Okręgowej Izby Inżynierów Budownictwa

KUP/BO/0039/06

o numerze ewidencyjnym

i posiada wymagane ubezpieczenie od odpowiedzialności
cywilnej.

Niniejsze zaświadczenie jest ważne od dnia
2011-02-01
do dnia
2012-01-31

KUJAWSKO POMORSKA OKRĘGOWA
IZBA INŻYNIERÓW BUDOWNICTWA
W BYDGOSZCZY
85-030 BYDGOSZCZ, ul. B. Rumieńskiego 6
tel. 052 366 70 50 • fax 052 366 70 59

WOJCIECH WESOŁOWSKI

Upr. Bud. 5142/80 Wk
87-720 Ciechocinek, ul. Kopernika 53a
KUP/PO/0039/06

PRZEWODNICZĄCY
Rady Okręgowej Izby

prof. hab. inż. Adam Pochwała
(pieczęć i podpis przewodniczącego)

Niniejsze zaświadczenie potwierdza zawarcie obowiązkowego ubezpieczenia od odpowiedzialności cywilnej inżynierów budownictwa.

Przedmiotem ubezpieczenia jest odpowiedzialność cywilna deliktowa i kontraktowa ubezpieczonego za szkody wyrządzone w związku z wykonywaniem samodzielnych funkcji technicznych w budownictwie w zakresie posiadanych uprawnień budowlanych.

Suma gwarancyjna na jedno zdarzenie w okresie ubezpieczenia wynosi 50.000 EUR.

O fakcie powstania szkody należy zawiadomić TU Allianz Polska S.A., ul. Rodziny Hiszpańskich 1, 02-685 Warszawa niezwłocznie, nie później niż w ciągu 14 dni od chwili uzyskania wiadomości przez poszkodowanego o roszczeniu, które może rozdzić odpowiedzialność cywilną ubezpieczonego. Zgłoszenia szkody można dokonać przez wypełnienie i przesłanie formularza zamieszczonego na stronie internetowej Polskiej Izby Inżynierów Budownictwa www.piiib.org.pl

Posiadanie ubezpieczenia obowiązkowego w ramach umowy generalnej zawartej pomiędzy PIIB a TU Allianz Polska S.A. umożliwia członkom Izby zawarcie dodatkowego ubezpieczenia od odpowiedzialności cywilnej na wyższe sumy gwarancyjne oraz uprawnia do korzystania z licznych zniżek na prywatne ubezpieczenie mieszkań, ubezpieczenia komunikacyjne, ubezpieczenia NNW i ubezpieczenie turystyczne.

Obsługą merytoryczną przedmiotowego ubezpieczenia zajmuje się broker Polskiej Izby Inżynierów Budownictwa Hanza Brokers Sp z o.o. który pod numerem infolinii 0 801 384 666, stworzonej dla inżynierów budownictwa, rozwiązuje problemy związane z funkcjonowaniem obowiązkowego ubezpieczenia oraz świadczy pomoc w uzyskiwaniu terminowych i pełnych wpłat należnych odszkodowań.
www.hanzabrokers.pl

PROJEKT ZAGOSPODAROWANIA DZIAŁKI NR 67/1
W MIEJSCOWOŚCI ZIELIŃSK, GMINA OSIĘCINY
PLAC ZABAW DLA DZIECI

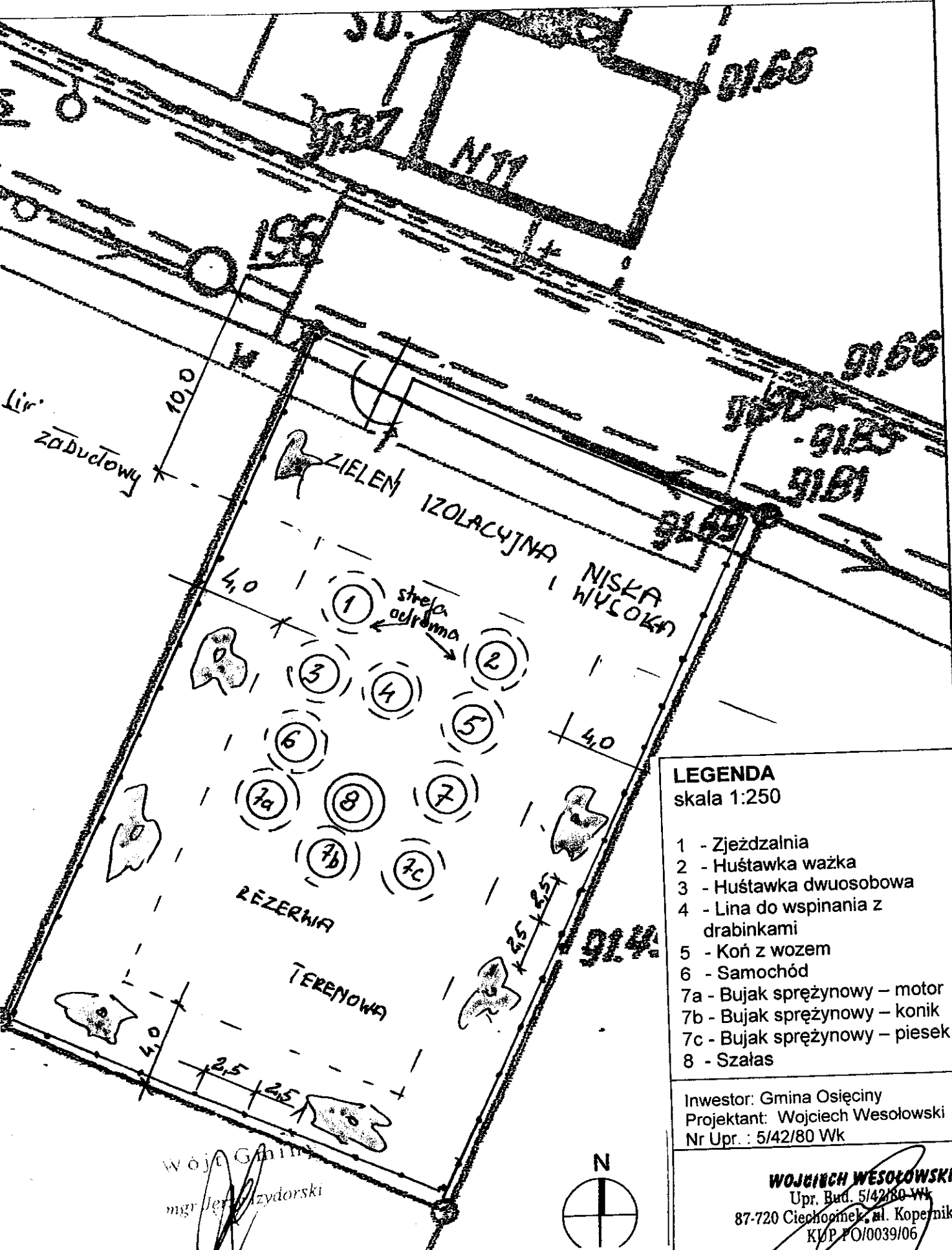

LEGENDA
skala 1:250

- 1 - Zjeżdżalnia
- 2 - Huśtawka ważka
- 3 - Huśtawka dwuosobowa
- 4 - Lina do wspinania z drabinkami
- 5 - Koń z wozem
- 6 - Samochód
- 7a - Bujak sprężynowy – motor
- 7b - Bujak sprężynowy – konik
- 7c - Bujak sprężynowy – piesek
- 8 - Szalasy

Inwestor: Gmina Osiecin
Projektant: Wojciech Wesółowski
Nr Upr. : 5/42/80 Wk

WOJCIECH WESOŁOWSKI
Upr. Bud. 5/42/80 Wk
87-720 Ciecuchówek, ul. Kopernika 53a
KWP 70/0039/06

Wójt Gminy
mgr Jerzy Rzyzdorski

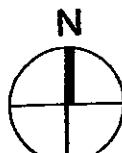



grupa IV- ZJEŹDŻALNIE MAŁE ZM1, ZM2, ZM3

Zjeżdżalnie małe.

Zjeżdżalnie małe mogą składać się tylko ze ślizgu o długości do 300cm lub dodatkowo mogą posiadać wieżę z dachem dwuspadowym i schodkami z poręczami. Dodatkowo podstawowa mała zjeżdżalnia może posiadać dodatkowe urządzenia.

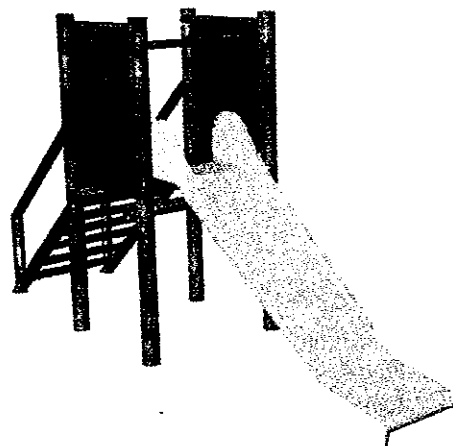

huśtawki
karuzele
zestawy
zabawowe

e
mała
architektura

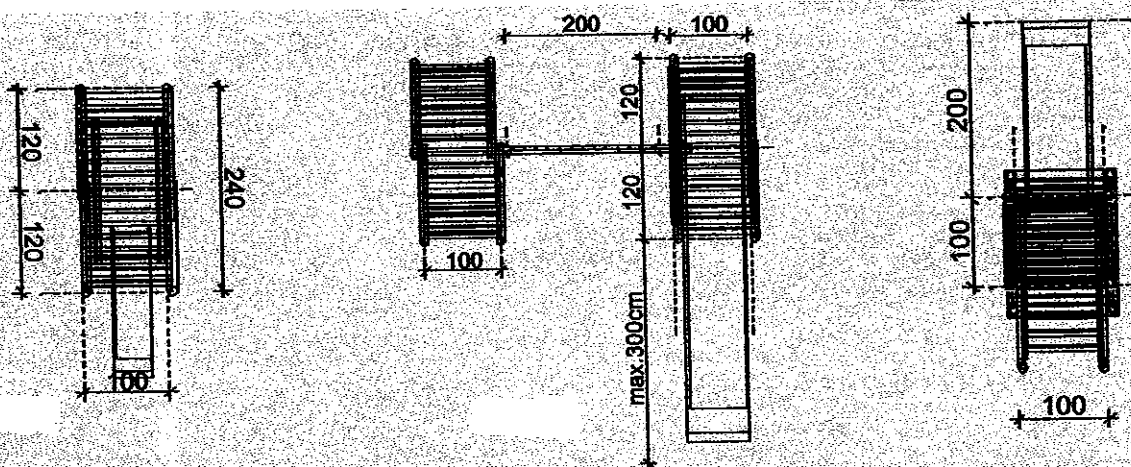

HUŚTAWKA WAŻKA

Huśtawka tradycyjna o konstrukcji drewnianej z dwoma siedziskami oraz amortyzacją z opon. Huśtawka dostępna również w wersji z podwójnym siedziskiem, oraz z motywem np. zwierzątka ze sklejki przy uchwycie.

300x0,35

600x390

3-12 lat

2 osoby



L

L

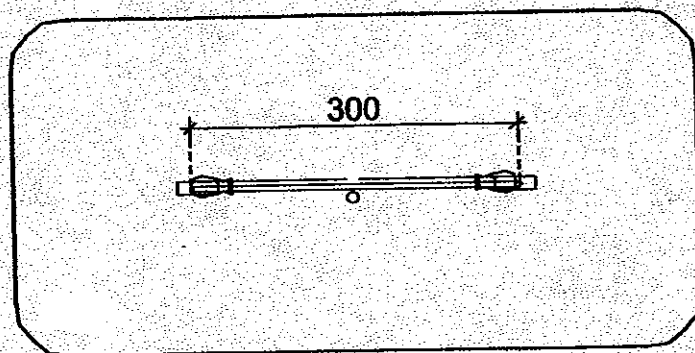
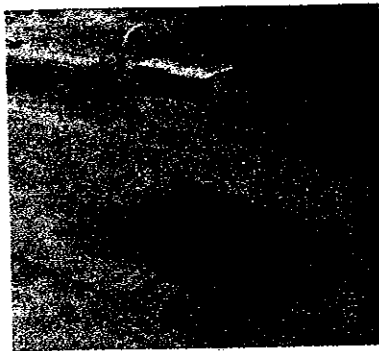
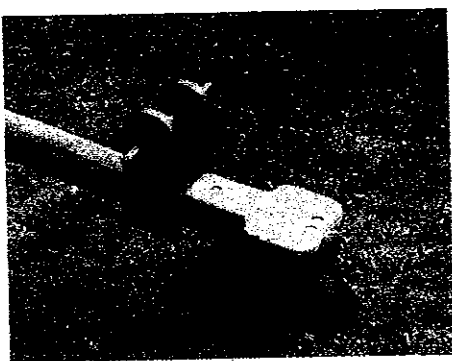

huśtawki
karuzele

piaskownice
domki

pojazdy
bujaczki

urządzenia
gymnastyczne

mała
architektura

huśtawki
karuzele
wnice
urządzenia
mała architektura
gimnastycza

HUŚTAWKI WAHADŁOWE

Huśtawka o konstrukcji drewnianej z jednym siedziskiem lub dwoma do wyboru:
- plastikowe
- z opony
- integracyjne
- dla najmłodszych
Huśtawka może posiadać dodatkowo drewniany podest lub drabinę. Kolorystyka dowolna.



Huśtawka pojedyncza
280x240

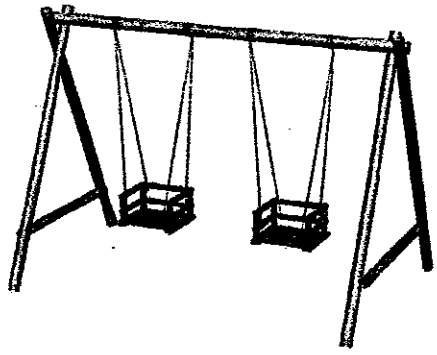

680x810

3-12 lat

2 osoby

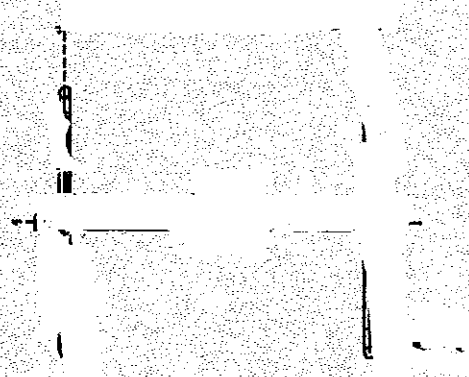

przykład z siedziskiem z opony

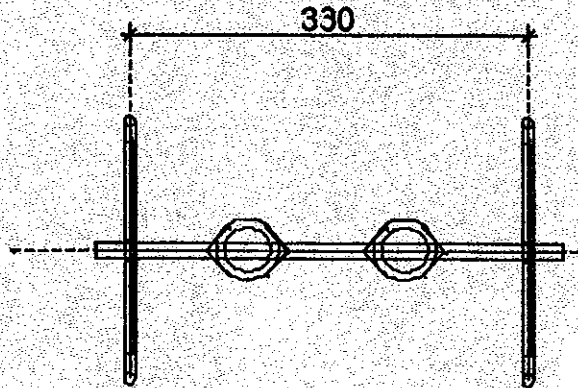

2 ob. 11
LINY WISZĄCE

Drabinka o konstrukcji drewnianej o symetrycznie rozłożonych szczeblach oraz sznurem pośrodku. Wysokość 3m.

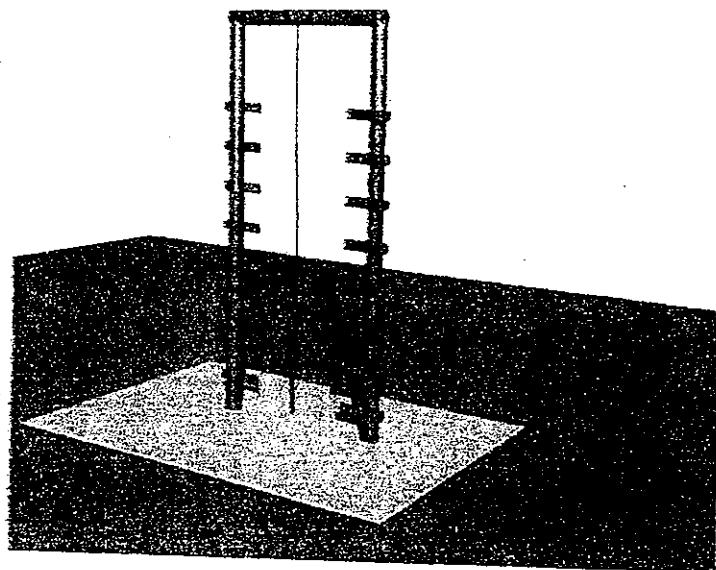

Dwa sznury z uchwytami zawieszone na ramie drewnianej z bali. Doskonale urządzenie do podciągania. Wysokość 2,50m.



28x120



>6 lat



328x420



1 osoby

O J A Z D Y - KONIK Z WOZEM, POCIĄG

Konik z wózkiem konstrukcji drewnianej,
na wózku dodatkowe ławeczki oraz siedzisko
na koniku. Konik również może być wykonany
ze sklejki.

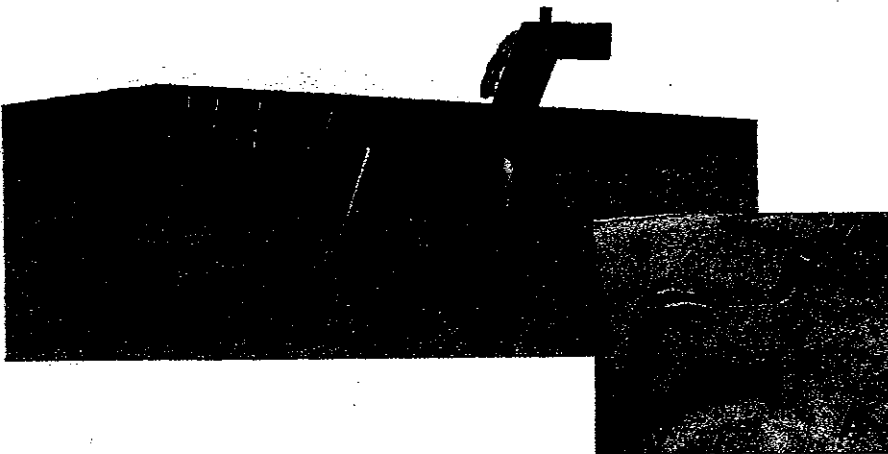

150x350



450x650



>6 lat





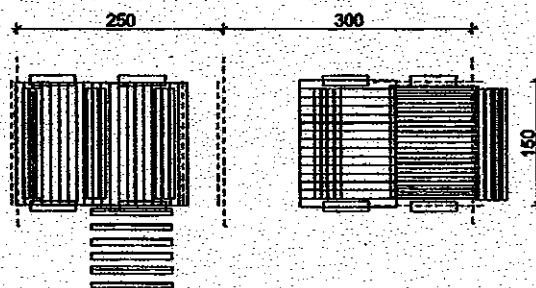
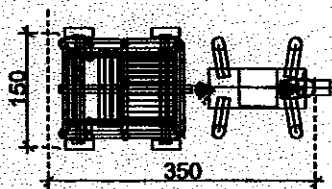

5 osób

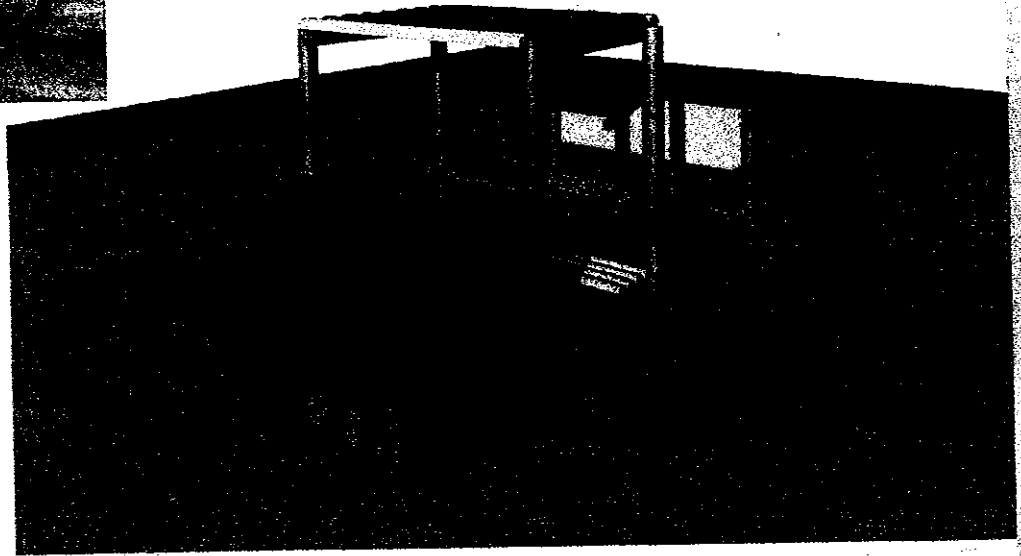
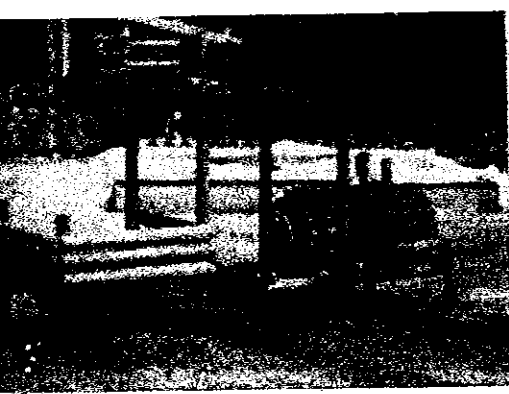

SAMOCHODY

Samochód mały- z bali drewnianych w dowolnym kolorze z zadaszeniem oraz ławeczkami w środku.



-  300x150
-  600x450
-  > 6 lat
-  4 osoby

Samochód duży - autobus z zadaszeniem w dowolnej kolorystyce z siedziskami w środku.

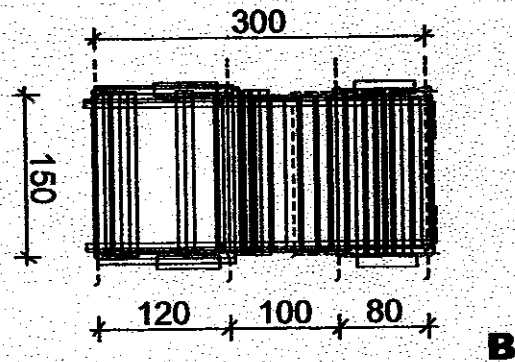
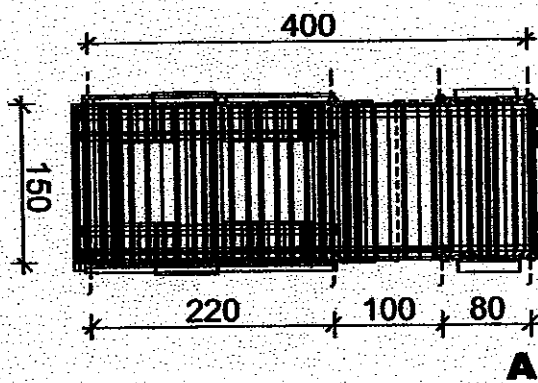

pojazdy
urządzenia
mała
architektura gimnastyczne
bujaczki



BUJACZKI

Bujaczek to huśtawka na sprężynie bardzo popularna i lubiana, szczególnie przez najmłodszych. Bujaczki posiadają siedzisko, uchwyty oraz specjalną wytrzymałą sprężynę, całość tworzy kolorowe, wesołe wykończenie w kształcie zwierzątek, pojazdów itp. Bujaczki mogą występować w wersji pojedynczej jak i podwójnej. Oferujemy również bujaczek - „Kończynkę” z czterema siedziskami i z centralnie umieszczoną sprężyną. Realizujemy zlecenia indywidualne. Rodzaje bujaczek w ofercie:

pojazdy
bujaczki
urządzenia
mała architektura gimnastyczne



60x30, 80x80



360x330, 380x380



3 -12 lat



1-4 osoby

BUJACZKI POJEDYNCZE.

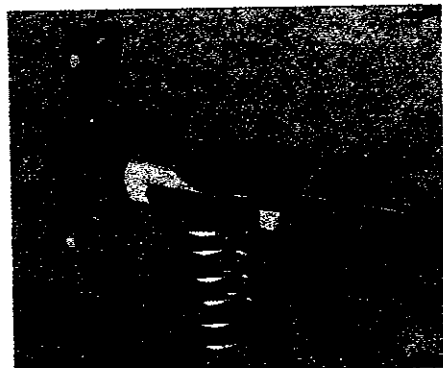

MOTOR .

BUJACZEK 4-OSOBOWY.

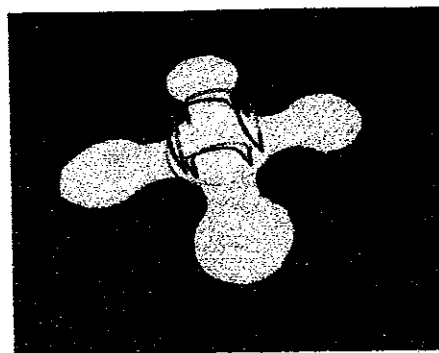

KOŃCZYŃKA.

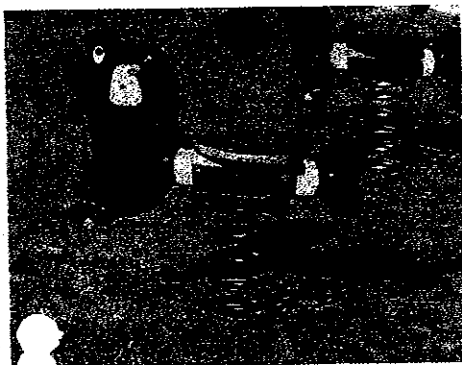

PIESEK.

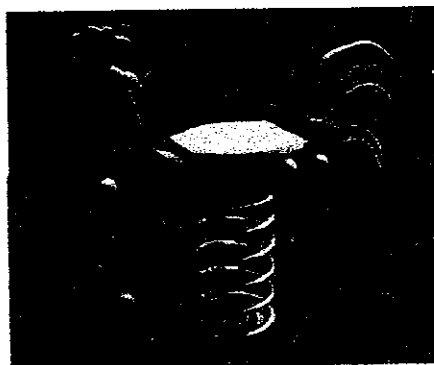

KOGUCIK.

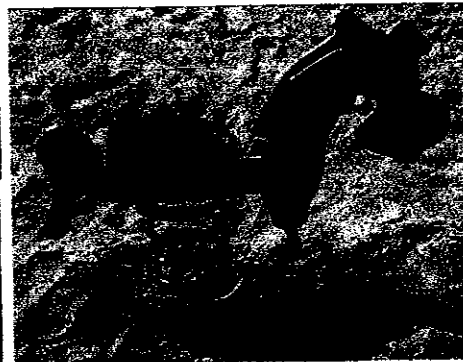

KONIK.

BUJACZKI PODWÓJNE:

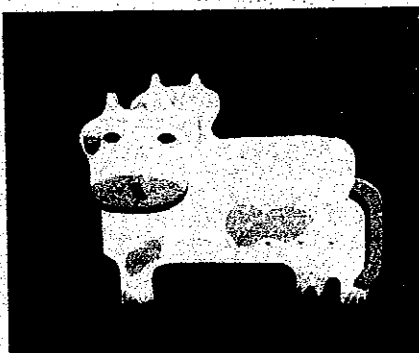

KRÓWKA.



DELFIN.



PIESKI.

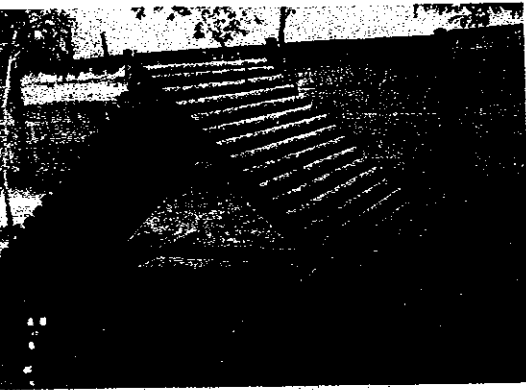





DOMKI-SZAŁASY

Szałas drewniany przekryty daszkiem dwuspadowym tworzącym doskonale miejsce do siedzenia i zabawy wraz ławeczkami po bokach.

piaskownice
domki

pojazdy
bujaczki

tenia
styczne

-  200x300
-  500x600
-  >6 lat
-  5 osób

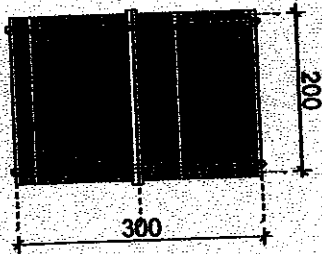
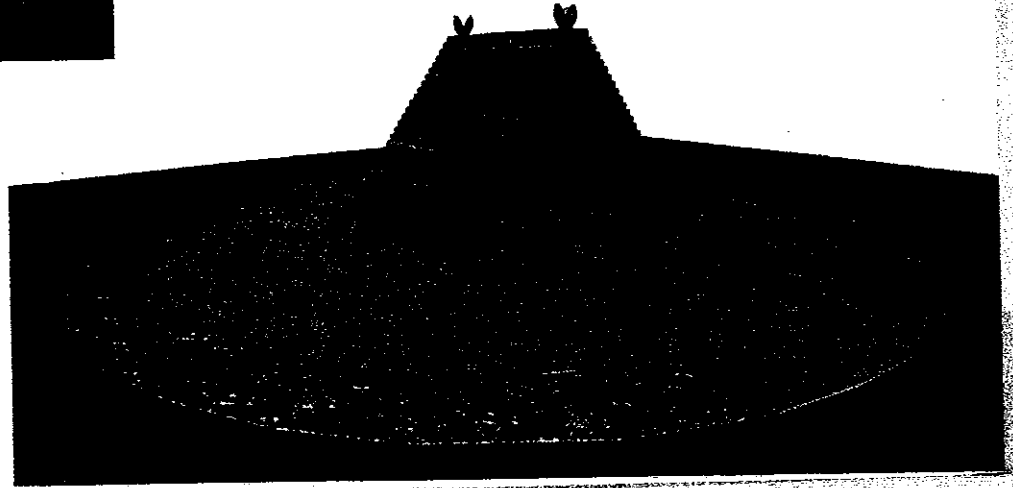

A

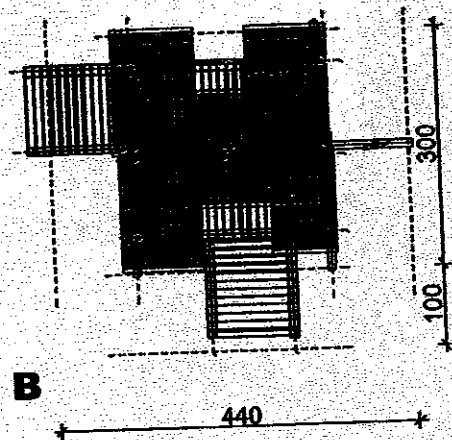

B

