



**BUDLAND - BIS**  
**Wojciech Wesółowski**  
**87-720 Ciechocinek, ul. Kopernika 53a**  
**tel./fax 054 283 66 06**  
**Tel kom. 695 136 606**

EGZEMPLARZ NR 1

## **PROJEKT BUDOWLANY**

**INWESTYCJA: Budowa placu zabaw dla dzieci**

**ADRES: Belszewo, dz. nr 102/3, gmina Osiężciny**

**INWESTOR: Gmina Osiężciny**

**ul. I Armii WP 14**

**88-200 Osiężciny**

### **PROJEKTANCI:**

**1. Wojciech Wesółowski – architektura**

**Uprawnienia budowlane –WBPP/AN/8386-5/42/80 Wk**

**WOJCIECH WESÓŁOWSKI**  
Upr. Bud. 5/42/80 Wk  
87-720 Ciechocinek, ul. Kopernika 53a  
KUP PO/0039/06

Ciechocinek, 13.07.2011

Projekt zawiera 16 stron

# SPIS ZAWARTOŚCI PROJEKTU

1.	<i>Strona tytułowa</i>
2.	<i>Spis zawartości projektu</i>
3.	<i>Oświadczenia projektantów i uprawnienia</i>
4.	<i>Mapa sytuacyjno wysokościowa w skali 1:1000</i>
5.	<i>Projekt zagospodarowania działki w skali 1:250</i>
6.	<i>Opis techniczny</i>
7.	<i>Rysunki zabawek</i>

**Oświadczenie**

(projektanta)

*o sporządzeniu projektu budowlanego zgodnie z obowiązującymi przepisami oraz zasadami wiedzy technicznej*

Ja niżej podpisany :

**Wojciech Wesołowski**

(imię i nazwisko składającego oświadczenie)

zamieszkały w **Ciechocinku** **ul Kopernika 53a**

kod pocztowy **87-720** poczta **Ciechocinek**

Oświadczam, że projekt budowlany (opracowany z -----)

dotyczący inwestycji (podać nazwę i adres inwestycji)

**Budowa placu zabaw dla dzieci**

**Bęlszewo, dz. nr 102/3, gmina Osięciny**

opracowany na rzecz Inwestora (podać pełną nazwą inwestora, adres)

**Gmina Osięciny**

**ul. I Armii WP**

**88-200 Osięciny**

został opracowany zgodnie z obowiązującym prawem oraz zasadami wiedzy technicznej.

Data złożenia oświadczenia

.....**13.07.2011 r.**.....

Czytelny podpis składającego oświadczenie

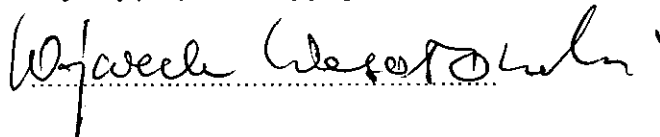

\* wymóg art. 20 ust. 4 Ustawy z dnia 07.07.1994r. - Prawo Budowlane (Dz. U. 2003r. Nr 207 póź. 20 i 6 ze zmianami)

\*\* niepotrzebne słowo (projektant lub sprawdzający) wykreślić

URZĄD WOJEWODZKI W ZŁOŻEWIE, dnia 15. 10. 1980 r.  
we Włocławku

(nazwa i adres terenowego organu administracji państwowej)

NW 222-AN-5386-5/42/80 WZ

DECYZJA

Na podstawie § 5, 7 i 13 ust. 1 rozporządzenia Ministra Gospodarki Terenowej i Ochrony Środowiska z dnia 27. 10. 1975 r. w sprawie samodzielných funkcji technicznych w budownictwie (Dz. U. Nr 2, poz. 16) stwierdza się, że

Obywatel W O J O I B O H W E S O Ł O W S K I  
(wymazane imię i nazwisko)  
Technik budowlany,

(wymazane tytuł zawodowy)

urodzony dnia 6. 01. 1952 r. w Lubaniu, pow. Aleksandrów posiada przygotowanie zawodowe, uprawniające do wykonywania samodzielnej funkcji kierownika budowy i robót,

w szczególności konstrukcyjno-budowlanych, (określić rodzaj specjalności techniczno-budowlanej lub specjalności zawodowej)

Obywatel W O J O I B O H W E S O Ł O W S K I  
(imię i nazwisko)

jest upoważniony do:  
Zakres upoważnień na odwzrocie,

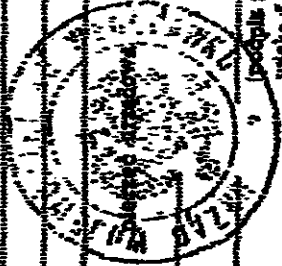

Otrzymuje:  
W. Wesołowski  
ul. Bema 53/50a  
Głuchocinek

1. W. Wesołowski, ul. Bema 53/50a, Głuchocinek, pow. Aleksandrów, woj. włocławski  
2. AN-2/a  
określić zakres prawa wykonywania samodzielnej funkcji technicznej w budownictwie wynikający odpowiednio do rodzaju funkcji i specjalności techniczno-budowlanej z przepisów § 1 ust. 5, § 2 ust. 2, § 4 ust. 1 i 2, § 6 ust. 2 i 5, § 7, § 9, § 13 ust. 1 rozporządzenia.

jest upoważniony do:

1. kierowania, nadzorowania i kontrolowania budowy i robót, kierowania i kontrolowania wytwarzania konstrukcyjnych elementów budowlanych, oraz oceniania i badania stanu technicznego w zakresie wszelkich budowli o powiesznie sztywnych rozwiązaniach konstrukcyjnych, a wyłączeniem linii węzłów i stacji kolejowych, dróg oraz lotniskowych dróg startowych i manipulacyjnych, mostów, budowli hydrotechnicznych i wodnomelioracyjnych,

2. sporządzania w budownictwie osób fizycznych projektów w zakresie robót związanych z architektonicznymi a/ budynków inwentarskich i gospodarskich, adaptacji projektów typowych i powtarzalnych innych budynków oraz sporządzania planów zagospodarowania działki związanej z realizacją tych budynków,

b/ budowli nie będących budynkami.

ZA ZGODNOŚĆ Z ORYGINAŁEM

WOJCIECH WESOŁOWSKI  
Upr. Bud. 5142/80 Wk  
87-720 Głuchocinek, ul. Kopernika 53a  
KUP: PO/0039/06

Włocławek  
Urząd Budowlany  
Województwa Włocławskiego

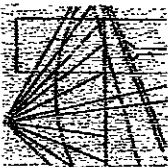

P O L S K A  
I Z B A  
INŻYNIERÓW  
BUDOWNICTWA

Bydgoszcz 2010-12-13

(miejscowość, data)

## Zaświadczenie

**WESOŁOWSKI WOJCIECH**

Pan/Pani

miejsce zamieszkania  
87-720 CIECHOCINEK

UL. M. KOPERNIKA 53A

jest członkiem Kujawsko-Pomorskiej

Okręgowej Izby Inżynierów Budownictwa

**KUP/BO/0039/06**

o numerze ewidencyjnym

posiada wymagane ubezpieczenie od odpowiedzialności

cywilnej.

Niniejsze zaświadczenie jest ważne od dnia

2011-02-01

do dnia

2012-01-31

**WOJCIECH WESOŁOWSKI**  
Upr. Bud. 5/42/80 Wk  
87-720 Ciechocinek, al. Kopernika 53a  
KUP/PO/0039/06

KUJAWSKO POMORSKA OKRĘGOWA  
IZBA INŻYNIERÓW BUDOWNICTWA  
W BYDGOSZCZY  
85-030 BYDGOSZCZ, ul. B. Rumieńskiego 6  
tel. 052 366 70 50 • fax 052 366 70 59

**PRZEWODNICZĄCY**  
Rady Okręgowej Izby

*(podpis i podpis przewodniczącego)*

Niniejsze zaświadczenie potwierdza zawarcie obowiązkowego ubezpieczenia od odpowiedzialności cywilnej inżynierów budownictwa.

Przedmiotem ubezpieczenia jest odpowiedzialność cywilna deliktowa i kontraktowa ubezpieczonego za szkody wyrządzone w związku z wykonywaniem samodzielnych funkcji technicznych w budownictwie w zakresie posiadanych uprawnień budowlanych.

Suma gwarancyjna na jedno zdarzenie w okresie ubezpieczenia wynosi **50.000 EUR**.

O fakcie powstania szkody należy zawiadomić TU Allianz Polska S.A., ul. Rodziny Hiszpańskich 1, 02-685 Warszawa niezwłocznie, nie później niż w ciągu 14 dni od chwili uzyskania wiadomości przez poszkodowanego o roszczeniu, które może rozdzielić odpowiedzialność cywilną ubezpieczonego. Zgłoszenia szkody można dokonać przez wypełnienie i przesłanie formularza zamieszczonego na stronie internetowej Polskiej Izby Inżynierów Budownictwa [www.pilb.org.pl](http://www.pilb.org.pl)

Posiadanie ubezpieczenia obowiązkowego w ramach umowy generalnej zawartej pomiędzy PIIB a TU Allianz Polska S.A. umożliwia członkom Izby zawarcie dodatkowego ubezpieczenia od odpowiedzialności cywilnej na wyższe sumy gwarancyjne oraz uprawnia do korzystania z licznych zniżek na prywatne ubezpieczenie mieszkań, ubezpieczenia komunikacyjne, ubezpieczenia NNW i ubezpieczenie turystyczne.

Obsługą merytoryczną przedmiotowego ubezpieczenia zajmuje się broker Polskiej Izby Inżynierów Budownictwa Hanza Brokers Sp z o.o. który pod numerem infolinii 0 801 384 666, stworzonej dla inżynierów budownictwa, rozwiązuje problemy związane z funkcjonowaniem obowiązkowego ubezpieczenia oraz świadczy pomoc w uzyskiwaniu terminowych i pełnych wpłat należnych odszkodowań.  
[www.hanzabrokers.pl](http://www.hanzabrokers.pl)

# MAPA

Skala 1:1000

Obwód ...  
Gmina ...  
Województwo Kujawsko-Pomorskie  
Nr dz. ewid. rob. ....

Nr 105, 106, 107, 108, 109, 110, 111, 112, 113, 114, 115, 116, 117, 118, 119, 120, 121, 122, 123, 124, 125, 126, 127, 128, 129, 130, 131, 132, 133, 134, 135, 136, 137, 138, 139, 140, 141, 142, 143, 144, 145, 146, 147, 148, 149, 150, 151, 152, 153, 154, 155, 156, 157, 158, 159, 160, 161, 162, 163, 164, 165, 166, 167, 168, 169, 170, 171, 172, 173, 174, 175, 176, 177, 178, 179, 180, 181, 182, 183, 184, 185, 186, 187, 188, 189, 190, 191, 192, 193, 194, 195, 196, 197, 198, 199, 200, 201, 202, 203, 204, 205, 206, 207, 208, 209, 210, 211, 212, 213, 214, 215, 216, 217, 218, 219, 220, 221, 222, 223, 224, 225, 226, 227, 228, 229, 230, 231, 232, 233, 234, 235, 236, 237, 238, 239, 240, 241, 242, 243, 244, 245, 246, 247, 248, 249, 250, 251, 252, 253, 254, 255, 256, 257, 258, 259, 260, 261, 262, 263, 264, 265, 266, 267, 268, 269, 270, 271, 272, 273, 274, 275, 276, 277, 278, 279, 280, 281, 282, 283, 284, 285, 286, 287, 288, 289, 290, 291, 292, 293, 294, 295, 296, 297, 298, 299, 300, 301, 302, 303, 304, 305, 306, 307, 308, 309, 310, 311, 312, 313, 314, 315, 316, 317, 318, 319, 320, 321, 322, 323, 324, 325, 326, 327, 328, 329, 330, 331, 332, 333, 334, 335, 336, 337, 338, 339, 340, 341, 342, 343, 344, 345, 346, 347, 348, 349, 350, 351, 352, 353, 354, 355, 356, 357, 358, 359, 360, 361, 362, 363, 364, 365, 366, 367, 368, 369, 370, 371, 372, 373, 374, 375, 376, 377, 378, 379, 380, 381, 382, 383, 384, 385, 386, 387, 388, 389, 390, 391, 392, 393, 394, 395, 396, 397, 398, 399, 400, 401, 402, 403, 404, 405, 406, 407, 408, 409, 410, 411, 412, 413, 414, 415, 416, 417, 418, 419, 420, 421, 422, 423, 424, 425, 426, 427, 428, 429, 430, 431, 432, 433, 434, 435, 436, 437, 438, 439, 440, 441, 442, 443, 444, 445, 446, 447, 448, 449, 450, 451, 452, 453, 454, 455, 456, 457, 458, 459, 460, 461, 462, 463, 464, 465, 466, 467, 468, 469, 470, 471, 472, 473, 474, 475, 476, 477, 478, 479, 480, 481, 482, 483, 484, 485, 486, 487, 488, 489, 490, 491, 492, 493, 494, 495, 496, 497, 498, 499, 500, 501, 502, 503, 504, 505, 506, 507, 508, 509, 510, 511, 512, 513, 514, 515, 516, 517, 518, 519, 520, 521, 522, 523, 524, 525, 526, 527, 528, 529, 530, 531, 532, 533, 534, 535, 536, 537, 538, 539, 540, 541, 542, 543, 544, 545, 546, 547, 548, 549, 550, 551, 552, 553, 554, 555, 556, 557, 558, 559, 560, 561, 562, 563, 564, 565, 566, 567, 568, 569, 570, 571, 572, 573, 574, 575, 576, 577, 578, 579, 580, 581, 582, 583, 584, 585, 586, 587, 588, 589, 590, 591, 592, 593, 594, 595, 596, 597, 598, 599, 600, 601, 602, 603, 604, 605, 606, 607, 608, 609, 610, 611, 612, 613, 614, 615, 616, 617, 618, 619, 620, 621, 622, 623, 624, 625, 626, 627, 628, 629, 630, 631, 632, 633, 634, 635, 636, 637, 638, 639, 640, 641, 642, 643, 644, 645, 646, 647, 648, 649, 650, 651, 652, 653, 654, 655, 656, 657, 658, 659, 660, 661, 662, 663, 664, 665, 666, 667, 668, 669, 670, 671, 672, 673, 674, 675, 676, 677, 678, 679, 680, 681, 682, 683, 684, 685, 686, 687, 688, 689, 690, 691, 692, 693, 694, 695, 696, 697, 698, 699, 700, 701, 702, 703, 704, 705, 706, 707, 708, 709, 710, 711, 712, 713, 714, 715, 716, 717, 718, 719, 720, 721, 722, 723, 724, 725, 726, 727, 728, 729, 730, 731, 732, 733, 734, 735, 736, 737, 738, 739, 740, 741, 742, 743, 744, 745, 746, 747, 748, 749, 750, 751, 752, 753, 754, 755, 756, 757, 758, 759, 760, 761, 762, 763, 764, 765, 766, 767, 768, 769, 770, 771, 772, 773, 774, 775, 776, 777, 778, 779, 780, 781, 782, 783, 784, 785, 786, 787, 788, 789, 790, 791, 792, 793, 794, 795, 796, 797, 798, 799, 800, 801, 802, 803, 804, 805, 806, 807, 808, 809, 810, 811, 812, 813, 814, 815, 816, 817, 818, 819, 820, 821, 822, 823, 824, 825, 826, 827, 828, 829, 830, 831, 832, 833, 834, 835, 836, 837, 838, 839, 840, 841, 842, 843, 844, 845, 846, 847, 848, 849, 850, 851, 852, 853, 854, 855, 856, 857, 858, 859, 860, 861, 862, 863, 864, 865, 866, 867, 868, 869, 870, 871, 872, 873, 874, 875, 876, 877, 878, 879, 880, 881, 882, 883, 884, 885, 886, 887, 888, 889, 890, 891, 892, 893, 894, 895, 896, 897, 898, 899, 900, 901, 902, 903, 904, 905, 906, 907, 908, 909, 910, 911, 912, 913, 914, 915, 916, 917, 918, 919, 920, 921, 922, 923, 924, 925, 926, 927, 928, 929, 930, 931, 932, 933, 934, 935, 936, 937, 938, 939, 940, 941, 942, 943, 944, 945, 946, 947, 948, 949, 950, 951, 952, 953, 954, 955, 956, 957, 958, 959, 960, 961, 962, 963, 964, 965, 966, 967, 968, 969, 970, 971, 972, 973, 974, 975, 976, 977, 978, 979, 980, 981, 982, 983, 984, 985, 986, 987, 988, 989, 990, 991, 992, 993, 994, 995, 996, 997, 998, 999, 1000

365, 322, 252

STAROSTWO POWIATOWE W RADZIEJOWIE  
POWIATOWY OŚRODEK DOKUMENTACJI  
GEODEZYJNEJ I KARTOGRAFICZNEJ

Posiada ona się zgodność niniejszej mapy z oryginałem i z tym do przewidzianego zakresu geodezyjnego, kartograficznego i technicznego. Niniejsza mapa nie może służyć do celów projektowych.

2 PAZ 2009  
(miejsce i data)

(imię i nazwisko, podpis, stanowisko, służbowe oznaki, opoznamionki)

Mapa wykonana się istniejącym w terenie ...  
... 150 ...  
... 151 ...  
... informacji w inst ...  
... branżowej

zgodnie z ...  
Prawo geodezyjne i kartograficzne  
l. Dz.U. z 2000 r. Nr 106, poz. 1086, ze zm.  
rozpowszechnianie, rozprowadzanie oraz  
reprodukcję w celu rozpowszechniania  
rozprowadzenia niniejszej mapy wymaga  
zgodności z ...

883

2700000

**PROJEKT ZAGOSPODAROWANIA DZIAŁKI NR 102/3  
W MIEJSCOWOŚCI BEŁSZEWO, GMINA OSIĘCINY  
PLAC ZABAW DLA DZIECI**

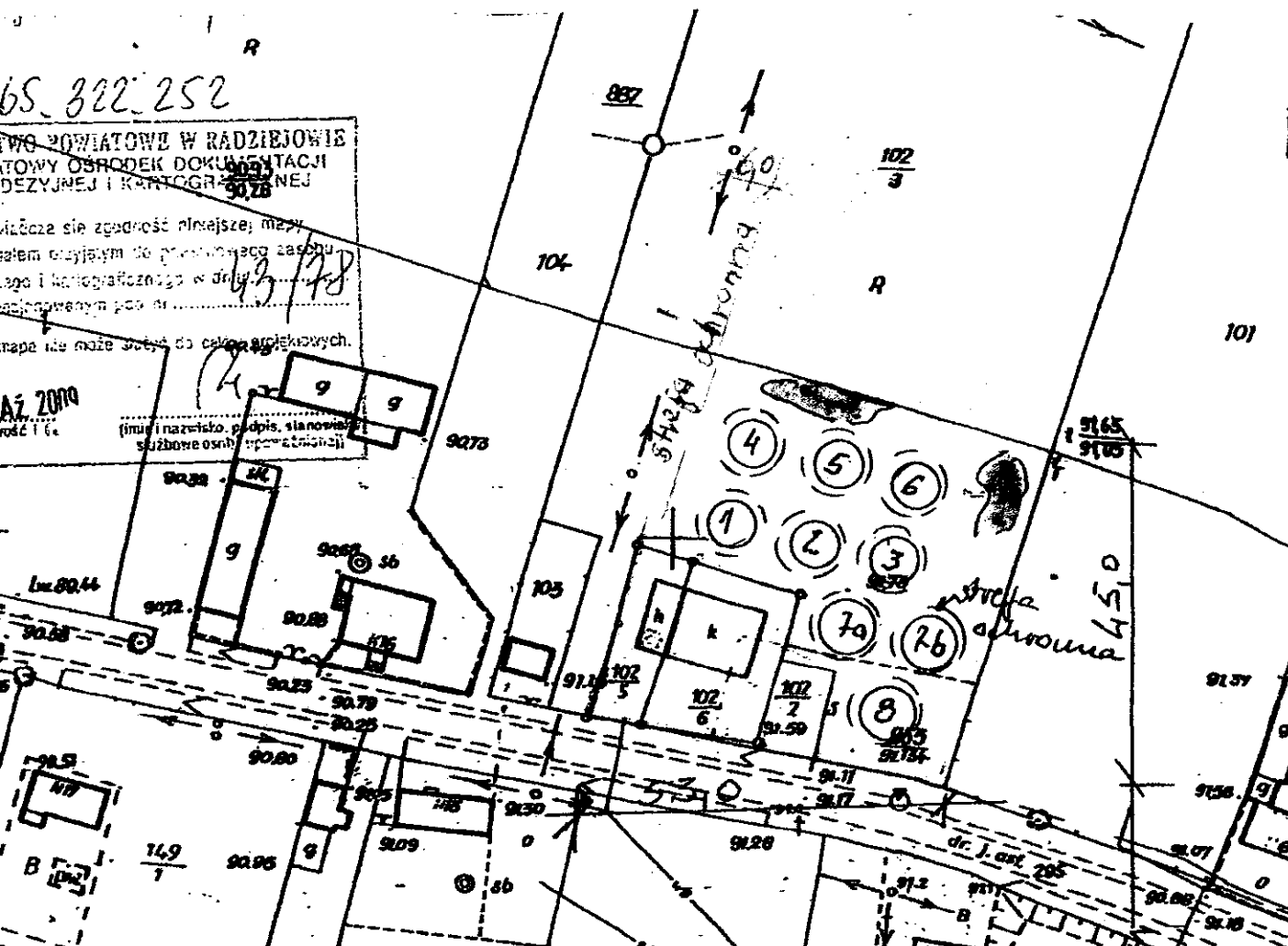

**LEGENDA**  
skala 1:250

- 1- Zjeżdżalnia
- 2- Huśtawka ważka
- 3- Huśtawka dwuosobowa
- 4- Lina do wspinania z drabinkami
- 5- Koń z wozem
- 6- Samochód
- 7a - Bujak sprężynowy – motor
- 7b - Bujak sprężynowy – konik
- 7c - Bujak sprężynowy – piesek
- 8 - Szalasy

Inwestor: Gmina Osiecin  
Projektant: Wojciech Wesolowski  
Nr Upr. : 5/42/80 Wk

**WOJCIECH WESOLOWSKI**  
Upr. Bud. 5/42/80 Wk  
87-720 Ciecuchówek, ul. Kopernika 5  
KOP PO/0039/06

65.322.252

WYKONANO W BIURO WYKONAWCZYM W RADZIEJOWIE  
BIURO WYKONAWCZE W RADZIEJOWIE  
BIURO WYKONAWCZE W RADZIEJOWIE  
BIURO WYKONAWCZE W RADZIEJOWIE

Wzajemna się zgodność niniejszej mapy  
z mapą geodezyjną do prowadzonego zasobu  
państwa i kartograficzną w druku  
zobowiązany podać  
mapa nie może służyć do celów projektowych.

Az 2000  
módle

(imię i nazwisko, podpis, stanowisko  
służbowe osobę odpowiedzialną)

wykonano się istniejącą w terenie  
nie wykazano na niniejszej  
mapie – urządzeń podziemnych, które nie  
są związane z kontrolizacją lub  
innych brak jest informacji w in-  
nych branżowych

z dnia 17.05.1986 r.  
zawo geodezyjna i kartograficzna  
U. z 2000 r. Nr 109, poz. 1686, ze zsm  
szeregowanie, rozprowadzenie ore  
ukowanie w celu rozpowszechniar  
prowadzenia niniejszej mapy wyma  
zawołanie Siemstwu

883

BARBARA ZBOJISKA  
KIEROWNIK

# OPIS TECHNICZNY

## 1. Przedmiot inwestycji:

Projektowany obiekt to zespół elementów małej architektury do zabaw dla dzieci w Bełszewo, gm. Osiećciny usytuowany na działce nr. 102/3. Program inwestycji obejmuje: postawienie gotowych urządzeń do zabaw dla dzieci montowanych na uprzednio przygotowanych prefabrykowanych stopach fundamentowych. Elementy te winien dostarczyć wykonawca placu wyłoniony w drodze przetargu.

## 2. Stan istniejący:

Działka nr 102/3 jest niezabudowana. Teren działki jest nieutwardzony, nie posiada żadnej zieleni urządzonej niskiej i wysokiej.

## 3. Projektowane zagospodarowanie:

Na przedmiotowej działce projektuje się:

- usytuowanie urządzeń do zabaw dla dzieci wg załącznika mapowego, z zachowaniem 3 m stref ochronnych wokół zabawek
- Elementy placu zabaw nie będą kolidowały z urządzeniami infrastruktury podziemnej.

## 4. Zestawienie powierzchni:

- powierzchnia działki - 384 m<sup>2</sup>

## 5. Charakterystyka ekologiczna:

Obiekt nie będzie wywierał negatywnego wpływu na istniejący drzewostan, glebę, wody powierzchniowe i podziemne.

## 6. Inne dane:

Działka ani teren, na którym jest projektowany obiekt, nie są wpisane do rejestru zabytków i nie podlegają ochronie na podstawie ustaleń miejscowego planu zagospodarowania przestrzennego. Obszar oddziaływania inwestycji nie wykracza poza działkę nr 102/3.

**Używać tylko urządzeń posiadających certyfikaty zgodności z polskimi normami.**

**Roboty montażowe wykonywać pod nadzorem osoby uprawnionej.**

opracował:





**WOJCIECH WESOŁOWSKI**  
Upr. Bud. 5142/80 Wk  
87-720 Ciechocinek, ul. Kopernika 53a  
KUP/PO/0039/06



# HUŚTAWKA WAZKA



Huśtawka tradycyjna o konstrukcji drewnianej z dwoma siedziskami oraz amortyzacją z opon. Huśtawka dostępna również w wersji z podwójnym siedziskiem, oraz z motywem np. zwierzątka ze sklejki przy uchwycie.

-  300x0,35
-  600x390
-  3-12 lat
-  2 osoby

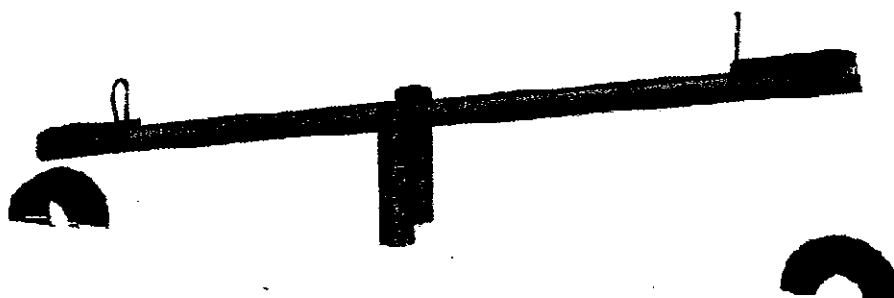

L

L

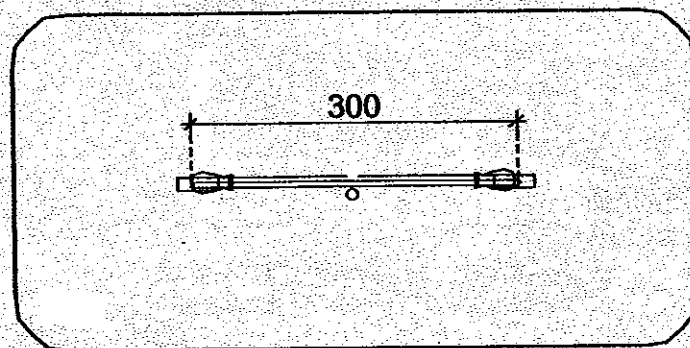
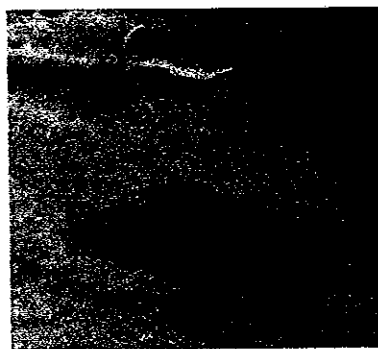

huśtawki  
karuzele

piaskownice  
domki

pojazdy  
bujaczki

mała  
architektura  
urządzenia  
gimnastyczne

huśtawki  
karuzele  
huśtawki  
wnice  
urządzenia  
mała  
architektura  
gimnastyczna

# HUŚTAWKI WAHADŁOWE

Huśtawka o konstrukcji drewnianej z jednym siedziskiem lub dwoma do wyboru:

- plastikowe
- z opony
- integracyjne
- dla najmłodszych

Huśtawka może posiadać dodatkowo drewniany podest lub drabinę. Kolorystyka dowolna.



Huśtawka pojedyncza  
280x240

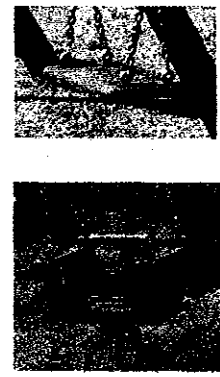
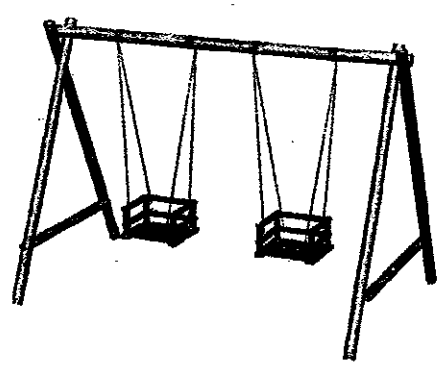

- 680x810
- 3-12 lat
- 2 osoby

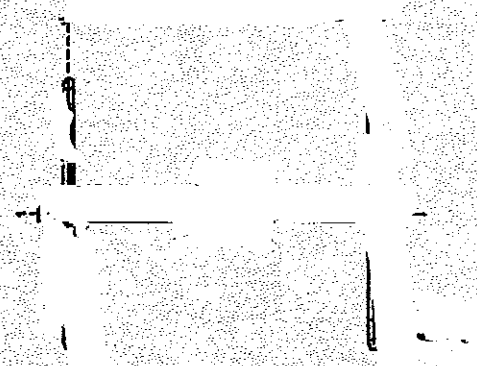

przykład z siedziskiem z opony

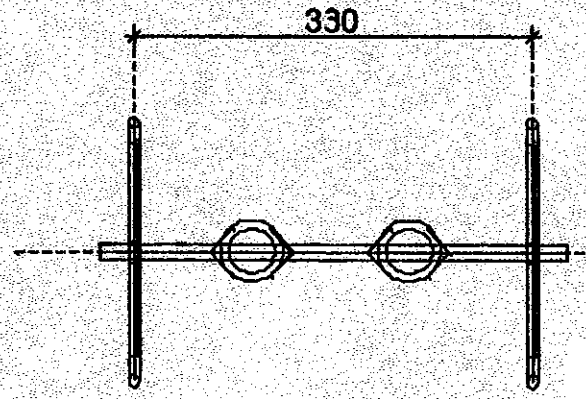

## LINY WISZĄCE

Drabinka o konstrukcji drewnianej o symetrycznie rozłożonych szczeblach oraz sznurem pośrodku. Wysokość 3m.

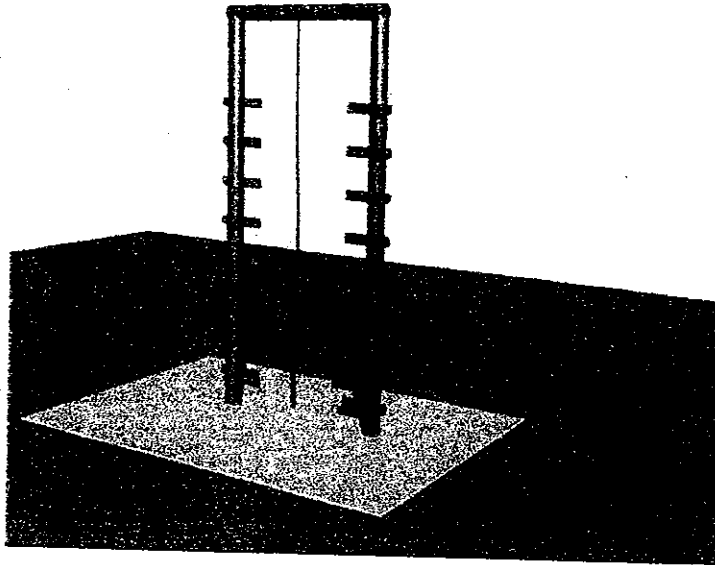

Dwa sznury z uchwytami zawieszone na ramie drewnianej z bali. Doskonałe urządzenie do podciągania. Wysokość 2,50m.



28x120



&gt;6 lat



328x420



1 osoby

# POJAZDY - KONIK Z WOZEM, POCIĄG

Konik z wózkiem konstrukcji drewnianej, na wózku dodatkowe ławeczki oraz siedzisko na koniku. Konik również może być wykonany ze sklejki.



 150x350

 450x650

 >6 lat



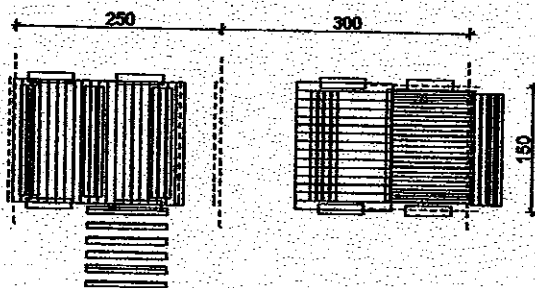
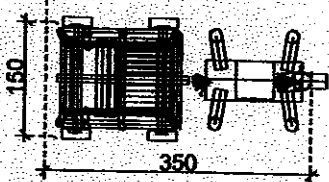

 5 osób

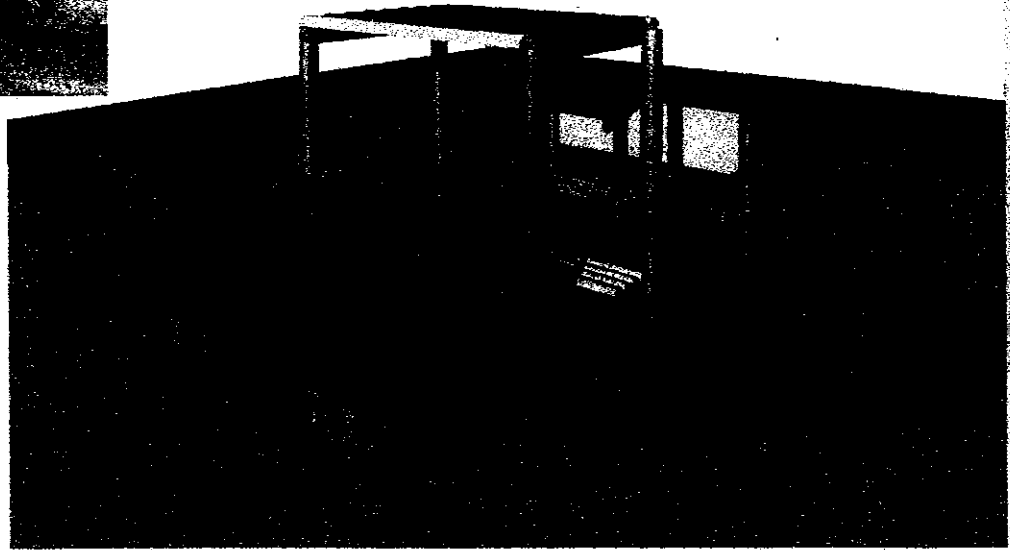
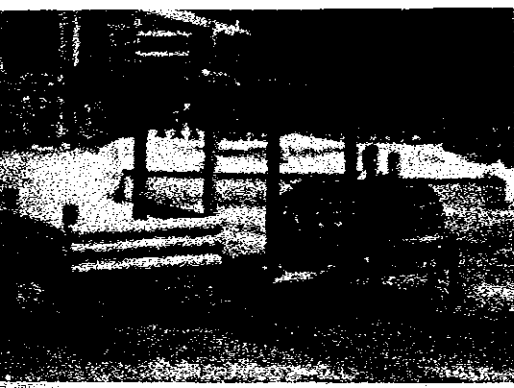

# SAMOCHODY

Samochód mały - z bali drewnianych w dowolnym kolorze z zadaszeniem oraz ławeczkami w środku.



-  300x150
-  600x450
-  > 6 lat
-  4 osoby

Samochód duży - autobus z zadaszeniem w dowolnej kolorystyce z siedziskami w środku.

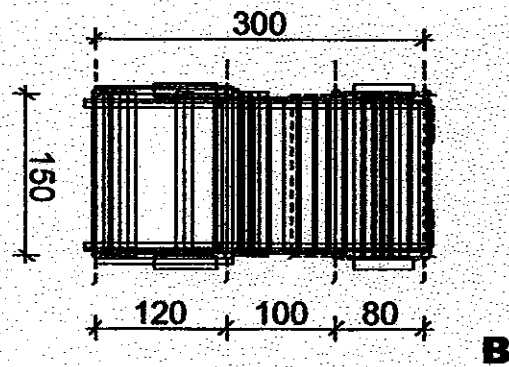
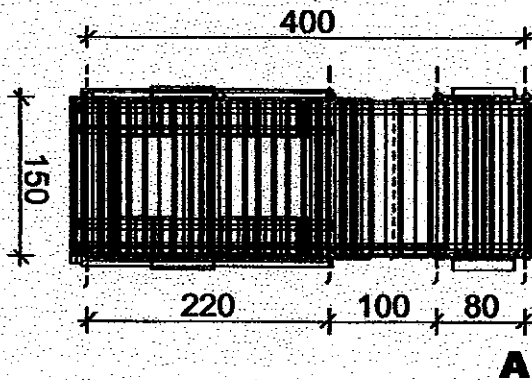

pojazdy  
urządzenia  
mała  
architektura  
gimnastyczne  
bujaczki



## BUJACZKI

Bujaczek to huśtawka na sprężynie bardzo popularna i lubiana, szczególnie przez najmłodszych. Bujaczki posiadają siedzisko, uchwyty oraz specjalną wytrzymałą sprężynę, całość tworzy kolorowe, wesołe wykończenie w kształcie zwierzątek, pojazdów itp. Bujaczki mogą występować w wersji pojedynczej jak i podwójnej. Oferujemy również bujaczek - „Kończynkę” z czterema siedziskami i z centralnie umieszczoną sprężyną. Realizujemy zlecenia indywidualne. Rodzaje bujaczek w ofercie:

### BUJACZKI POJEDYNCZE.

### BUJACZEK 4-OSOBOWY.

 60x30, 80x80

 360x330, 380x380

 3-12 lat

 1-4 osoby

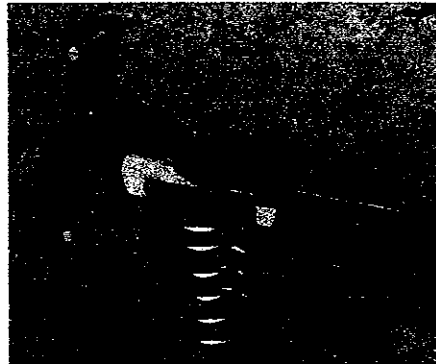

MOTOR.

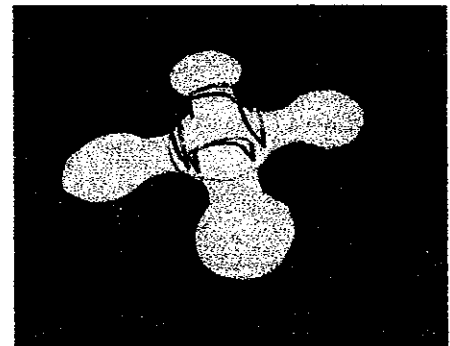

KOŃCZYŃKA.

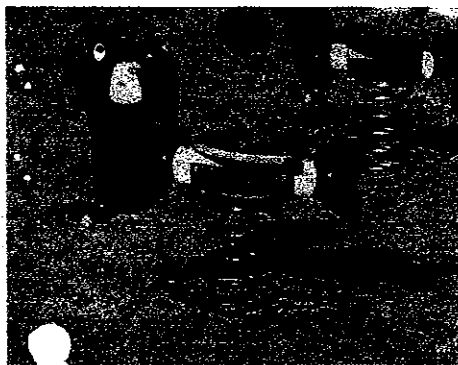

PIESEK.

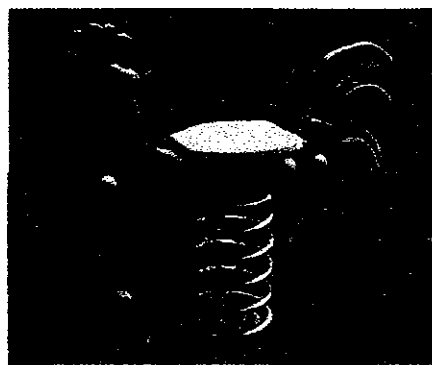

KOGUCIK.

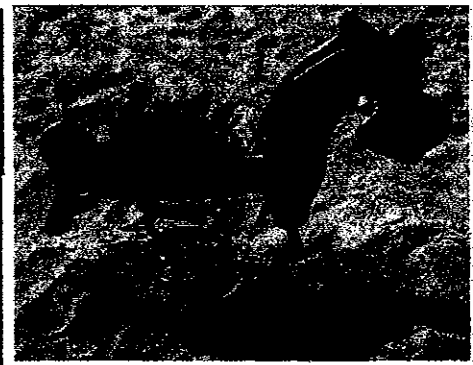

KONIK.

### BUJACZKI PODWÓJNE:

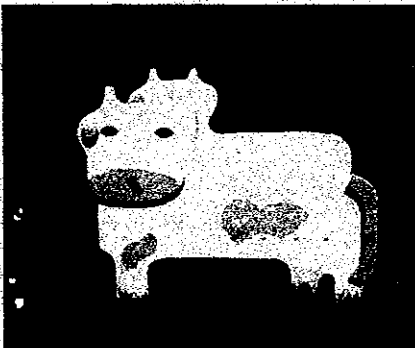

KRÓWKA.



DELFIN.







PIESKI.



# DOMKI-SZAŁASY

Szałas drewniany przekryty daszkiem dwuspadowym tworzącym doskonale miejsce do siedzenia i zabawy wraz ławeczkami po bokach.

piaskownice  
domki  
pojazdy  
bujaczki  
styczne  
lenia

-  200x300
-  500x600
-  >6 lat
-  5 osób

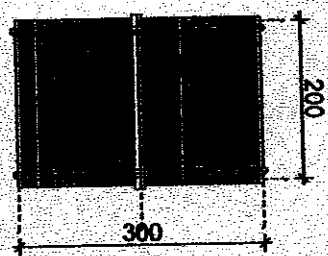
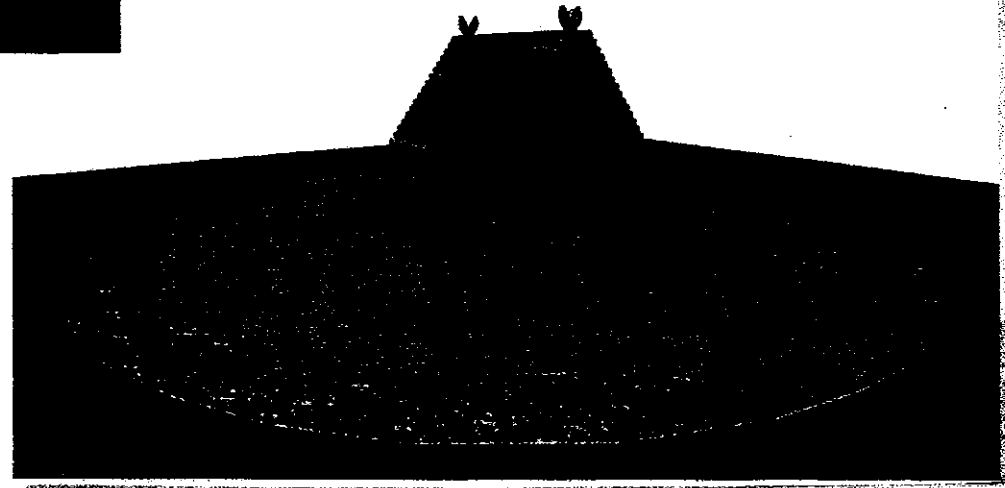

**A**

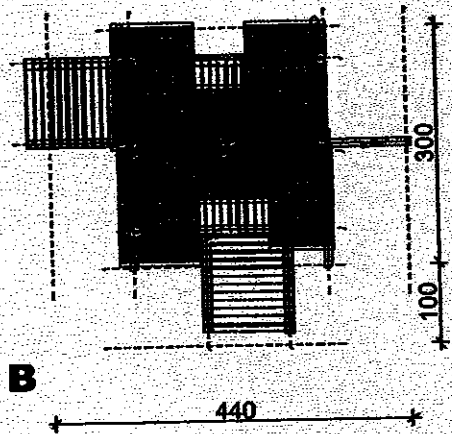

**B**